

ROBATAGRILL DE JOSPER RGJ

INFORMATIONS TECHNIQUES

Superficie de la rôtissoire	978 x 166 mm (x3)	38,5 x 6,5 po (x3)
Temps d'allumage	20 min environ	
Température de chauffe	250 °C	482 °F
Consommation quotidienne de charbon	10 à 12 kg	22 à 26,5 lb
Puissance calorifique nominale	2 kW	2,68 ch
Poids net	111 kg	244,7 lb

INSTALLATION

Hauteur d'installation recommandée	630 mm	24,875 po
Distance par rapport aux éléments non inflammables	100 mm	4 po
Distance par rapport aux éléments inflammables	300 mm	12 po
Capacité d'extraction	3 200 m ³ /h	1 883 pi ³ /h

PAQUET : MESURES ET POIDS

Mesures du paquet	1300 x 490 x 870 mm	51,25 x 19,75 x 34,25 po
Poids brut du paquet	-	-

MESURE DEL'ÉCRAN DE COMBUSTION INSTALLATION ENCASTRÉ

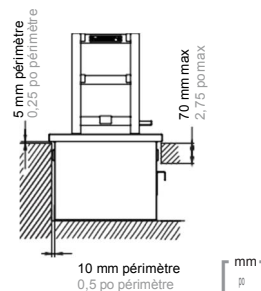
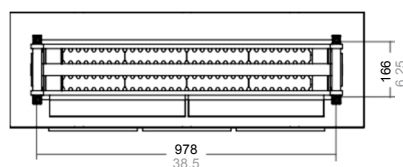

RGJ-100

Le Robotagrill de Josper est un nouveau gril au charbon de bois pour cuisiner à la mode robata-yaki, une technique culinaire japonaise ancestrale, qui consiste à cuire les aliments sur le gril devant les convives. De petites portions de nourriture sont grillées sur des brochettes sur des braises chaudes. Cette technique est idéal pour cuire toutes sortes de viandes, poissons et légumes d'une manière unique, grâce à laquelle les ingrédients ne perdent jamais leur saveurs d'origine. Cette méthode de cuisine asiatique s'adapte à différentes cultures gastronomiques. Le Robotagrill de Josper offre différents niveaux de grillade et comprend différents types d'accessoires, vous pouvez utiliser des brochettes, du charbon de bois, les grilles Teppanyaki et bien d'autres ustensiles. Avec le Robotagrill, vous apprécierez la cuisine en direct et verrez comment les chefs cuisiniers préparent leurs plats autour du grill ouvert... un véritable spectacle culinaire.

ACCESSOIRES INCLUS

Supports de brochettes · Pincettes · Grille de réglage de la température · Collecteurs de graisse

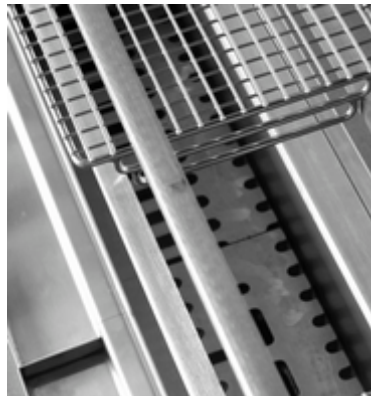
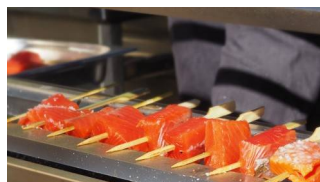

Modif. 03.2019 - Josper se réserve le droit d'apporter des modifications aux catalogues, tarifs et matériels publicitaires en fonction de l'évolution et de l'amélioration de ses équipements.

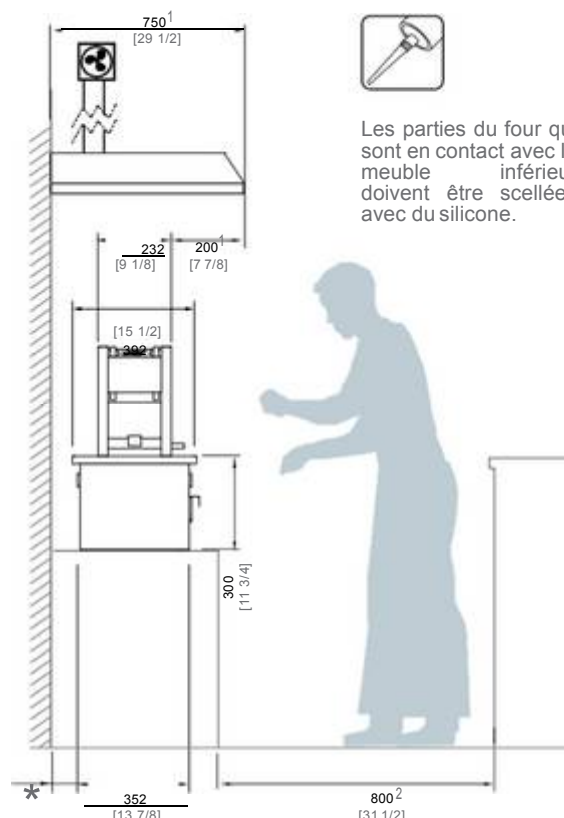
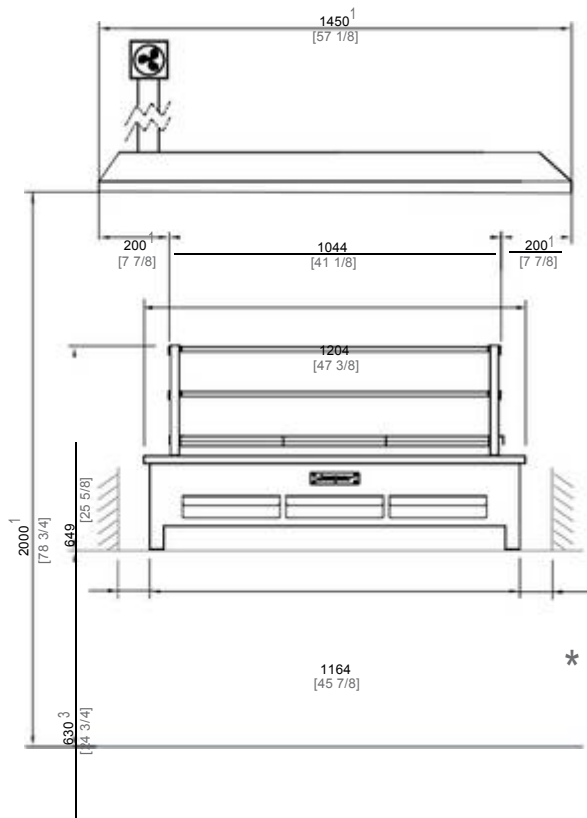
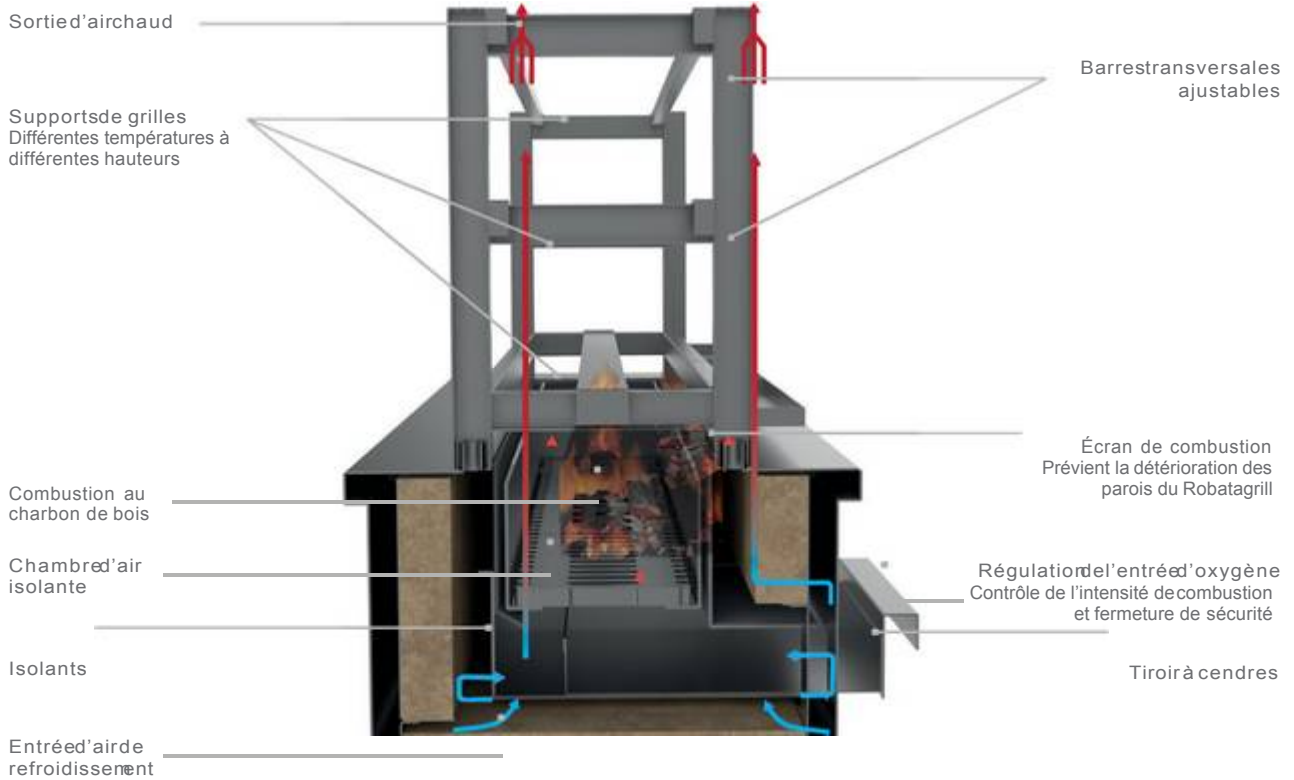

* DISTANCE MINIMUM PAR RAPPORT AUX ÉLÉMENTS INFLAMMABLES : 300 mm [12 po] / DISTANCE RECOMMANDÉE PAR RAPPORT AUX AUTRES ÉLÉMENTS : 100 mm [4 po]

1 DIMENSIONS MINIMALES RECOMMANDÉES POUR LA HOTTE ASPIRANTE

2 ESPACE DE TRAVAIL RECOMMANDÉ POUR LE CHEF

3 HAUTEUR D'INSTALLATION RECOMMANDÉE

[mm]
p